

«СОГЛАСОВАНО»

Глава
Новомихайловского городского
поселения муниципального
образования
Туапсинский район

_____ А.В.Русин

" ____ " _____

«УТВЕРЖДАЮ»

Директор МБОУ СОШ №19
муниципального образования
Туапсинский район

_____ О.В.Мальцева

" ____ " _____

«СОГЛАСОВАНО»

Начальник ОГИБДД ОМВД России
по Туапсинскому району
майор полиции

_____ О.Г. Муратов

" ____ " _____

ПАСПОРТ

дорожной безопасности образовательной организации

муниципальное бюджетное общеобразовательное учреждение средняя
общеобразовательная школа №19 с. Ольгинка

2015 г.

Общие сведения

Муниципальное бюджетное общеобразовательное учреждение средняя общеобразовательная школа №19 с. Ольгинка муниципального образования Туапсинский район
(Наименование ОО)

Тип общеобразовательной организации: общеобразовательное учреждение

Юридический адрес: 352840, РФ, Краснодарский край, Туапсинский район, с. Ольгинка, пер. Ореховый, 5б

Фактический адрес: 352840, РФ, Краснодарский край, Туапсинский район, с. Ольгинка, пер. Ореховый, 5б

Руководители ОУ:

Директор (заведующий) Мальцева Ольга Владимировна 99-7-50
(фамилия, имя, отчество) (телефон)

Заместитель директора по учебной работе Месропян Айастан Овсеповна 99-7-50
(фамилия, имя, отчество) (телефон)

Заместитель директора по воспитательной работе Халилова Надия Растямовна 99-7-50
(фамилия, имя, отчество) (телефон)

Ответственные работники муниципального органа образования

гл. спец Холодова А.Г.
(должность) (фамилия, имя, отчество)
2-89-62
(телефон)

Ответственные от Госавтоинспекции

Инспектор по пропаганде
безоп. дорожн. движения Шабаров Г.Ю.
(должность) (фамилия, имя, отчество)
8-928-854-37-64
(телефон)

Ответственные работники за мероприятия по профилактике детского травматизма

зам.директора по ВР Халилова Н.Р.
(должность) (фамилия, имя, отчество)
8-928-664-91-92
(телефон)

Руководитель или ответственный
работник дорожно-эксплуатационной
организации, осуществляющей
содержание УДС*

Шуляренко В.В.
(фамилия, имя, отчество)

_____ (телефон)

Руководитель или ответственный
работник дорожно-эксплуатационной
организации, осуществляющей
содержание ТСОДД*

Шуляренко В.В.
(фамилия, имя, отчество)

_____ (телефон)

Количество обучающихся 280

Наличие уголка по БДД имеется , каб. №3
(если имеется, указать место расположения)

Наличие класса по БДД не имеется
(если имеется, указать место расположения)

Наличие автогородка (площадки) по БДД не имеется

Наличие автобуса в образовательной организации имеется
(при наличии автобуса)

Владелец автобуса МБОУ СОШ № 19
(ОО, муниципальное образование и др.)

Время занятий в образовательной организации:

1-ая смена: 8 час.00 мин.-14 час.00 мин.

2-ая смена: 13 час.10 мин.-17 час.20 мин.

внеклассные занятия: 17 час.00 мин.-19 час.00 мин.

Телефоны оперативных служб:

пож.часть №58 91-4-01 , 68-2-87

полиция 9-24-82, 2-31-20

скорая 9-26-03

* Дорожно-эксплуатационные организации, осуществляющие содержание УДС, несут ответственность в соответствии с законодательством Российской Федерации (Федеральный закон «О безопасности дорожного движения» №196-ФЗ, КоАП, Гражданский кодекс).

Содержание

I. План-схемы образовательной организации (сокращение – ОО).

1. Район расположения образовательной организации, пути движения транспортных средств и детей (обучающихся).
2. Организация дорожного движения в непосредственной близости от образовательной организации с размещением соответствующих технических средств организации дорожного движения, маршруты движения детей и расположение парковочных мест.
3. Маршруты движения организованных групп детей от образовательной организации к стадиону, парку или спортивно-оздоровительному комплексу.
4. Пути движения транспортных средств к местам разгрузки/погрузки и рекомендуемые безопасные пути передвижения детей по территории образовательной организации.

II. Информация об обеспечении безопасности перевозок детей специальным транспортным средством (автобусом).

1. Общие сведения.
2. Маршрут движения автобуса образовательной организации.
3. Безопасное расположение остановки автобуса у образовательной организации.

III. Приложения.

План-схема пути движения транспортных средств и детей при проведении дорожных ремонтно-строительных работ вблизи образовательной организации.

І. План-схемы образовательной организации.

Район расположения образовательной организации , пути движения транспортных средств и детей (обучающихся)



- | | | | |
|---|--------------------------------|---|---|
|  | - жилая застройка |  | - движение транспортных средств |
|  | - проезжая часть |  | - движение детей (учеников) в (из) образовательное учреждение |
|  | - тротуар |  | - опасные участки |
|  | - подземный пешеходный переход | | |
|  | - надземный пешеходный переход | | |



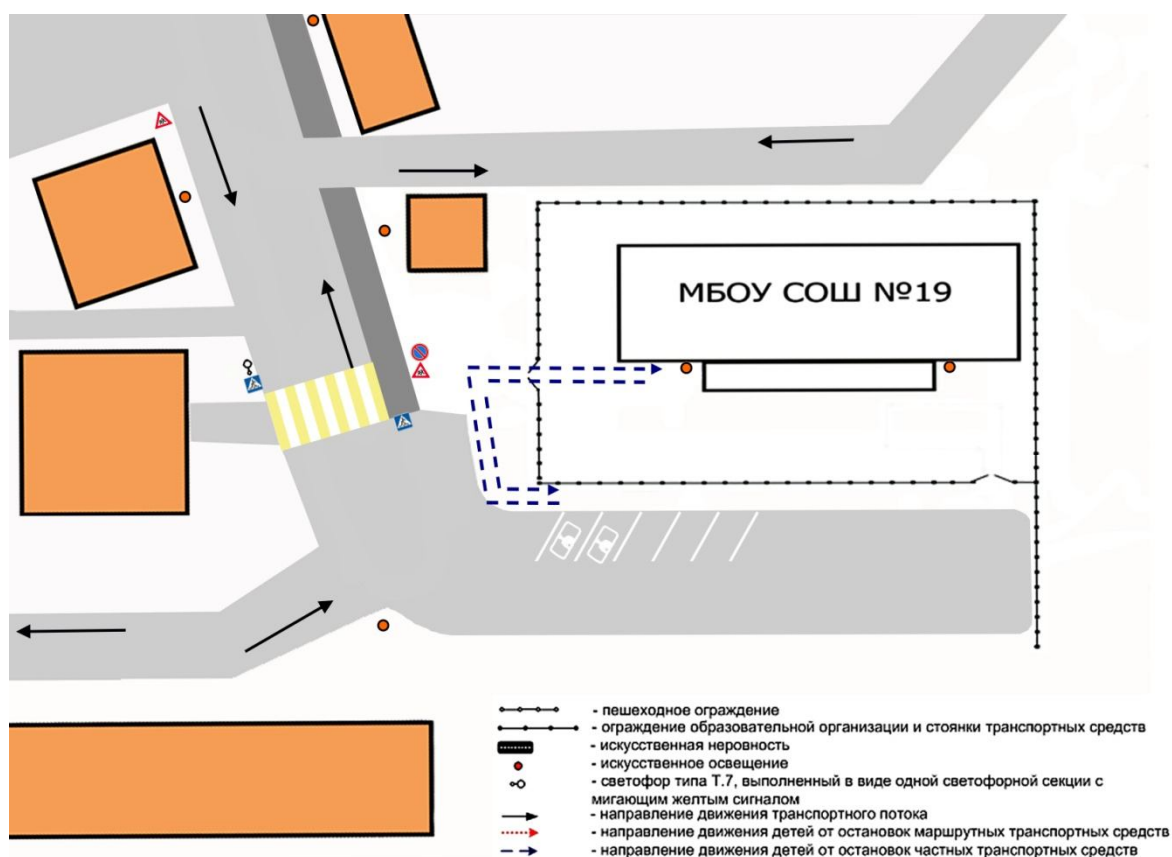



2.Схема организации дорожного движения в непосредственной близости от образовательного учреждения с размещением соответствующих технических средств организации дорожного движения, маршрутов движения детей и расположение парковочных мест

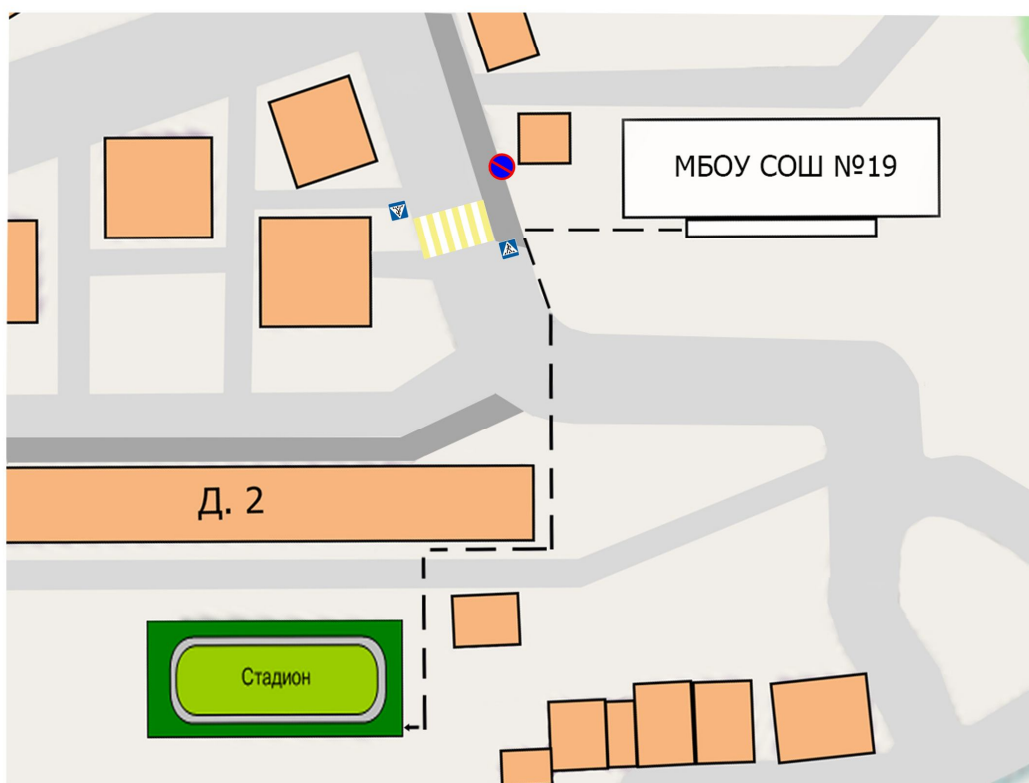

3. Маршруты движения организованных групп детей от образовательной организации к стадиону, парку или спортивно-оздоровительному комплексу





Маршруты движения организованных групп детей от ОУ к стадиону,
парку или к спортивно-оздоровительному комплексу

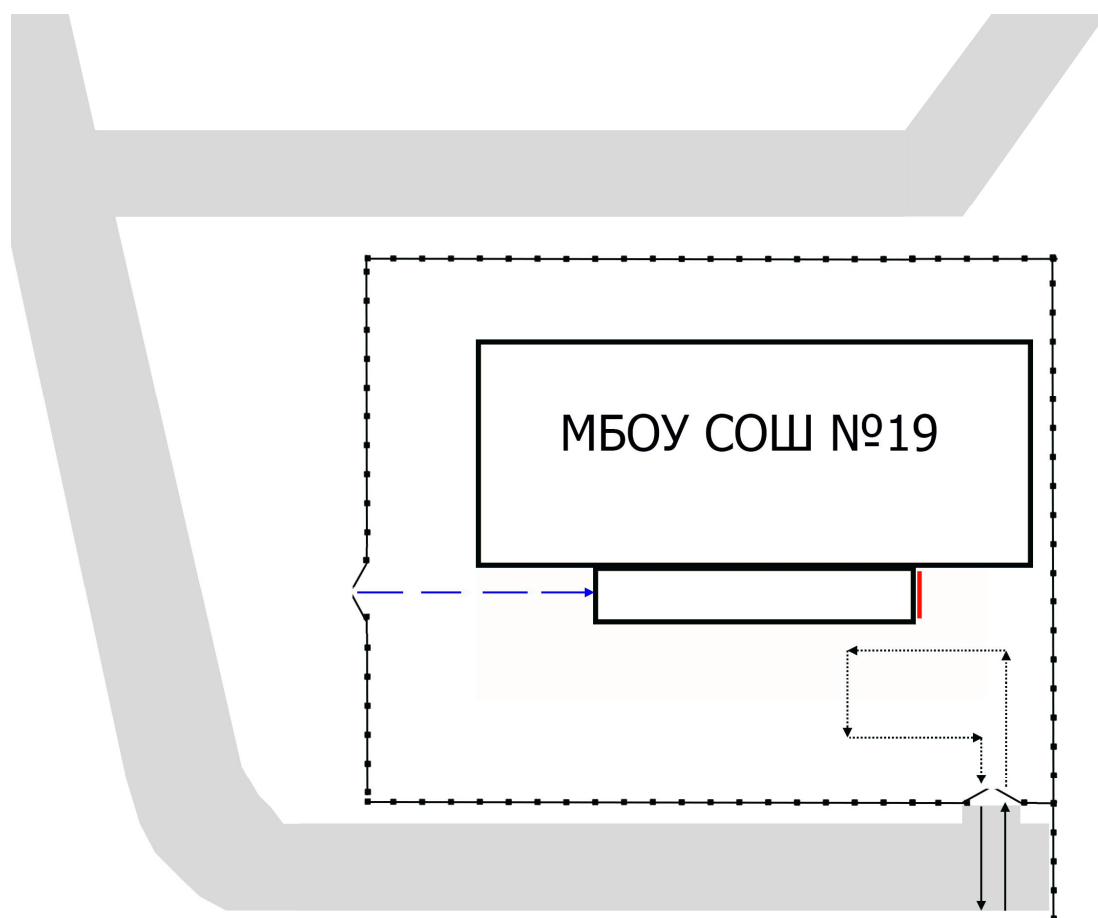

- | | | | |
|---|--------------------------------|---|--|
|  | - жилая застройка |  | - направление безопасного движения группы детей к стадиону, парку или в спортивно-оздоровительный комплекс |
|  | - проезжая часть | | |
|  | - тротуар | | |
|  | - подземный пешеходный переход | | |
|  | - надземный пешеходный переход | | |

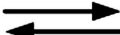
4. Пути движения транспортных средств к местам разгрузки/погрузки и рекомендуемые пути передвижения детей по территории образовательной организации



-  - въезд/выезд грузовых транспортных средств
-  - движение грузовых транспортных средств по территории образовательного учреждения
-  - движение детей и подростков на территории образовательного учреждения
-  - место разгрузки/погрузки

II. Информация об обеспечении безопасности перевозок детей специальным транспортным средством (автобусом).

(при наличии автобуса)

Общие сведения

Марка ПАЗ

Модель 32053-70

Государственный регистрационный знак В 965 X 093

Год выпуска 2008. Количество мест в автобусе 22

Соответствие конструкции требованиям, предъявляемым к школьным автобусам соответствует

1. Сведения о водителе автобуса

Фамилия, имя, отчество	Принят на работу	Стаж вождения ТС категории D	Дата предстоящего мед. осмотра	Период проведения стажировки	Сроки повышения квалификации	Допущенные нарушения ПДД
Боздогонян Хачик Андроникович	18.11.2013	7лет	Сентябрь 2016г.	20-и часовая программа	1 год.	нет

2. Организационно-техническое обеспечение

1) Лицо, ответственное, за обеспечение безопасности дорожного движения: Мальцева Ольга Владимировна назначено 16.10.2012г., прошла аттестацию 19.04.2013г.

2) Организация проведения предрейсового медицинского осмотра водителя: СХ ЗАО «Новомихайловское» осуществляет Иртуганова Виктория Васильевна (Ф.И.О. специалиста) на основании контракта №1 от 12.01.2015г. действительного до 31.12.2015г.

3) Организация проведения предрейсового технического осмотра транспортного средства: СХ ЗАО «Новомихайловское»
осуществляет Завалин Данил Сергеевич

(Ф.И.О. специалиста)

на основании контракта №1 от 12.01.2015г.
действительного до 31.12.2015г.

4) Дата очередного технического осмотра 16.01.2016г.

5) Место стоянки автобуса в нерабочее время стоянка СХ ЗАО
«Новомихайловское»

меры, исключающие несанкционированное использование охрана стоянки

3. Сведения о владельце автобуса

Юридический адрес владельца 352840, РФ, Краснодарский край, Туапсинский район, с. Ольгинка, пер. Ореховый, 5б

Фактический адрес владельца 352840, РФ, Краснодарский край, Туапсинский район, с. Ольгинка, пер. Ореховый, 5б

Телефон ответственного лица 99-7-50

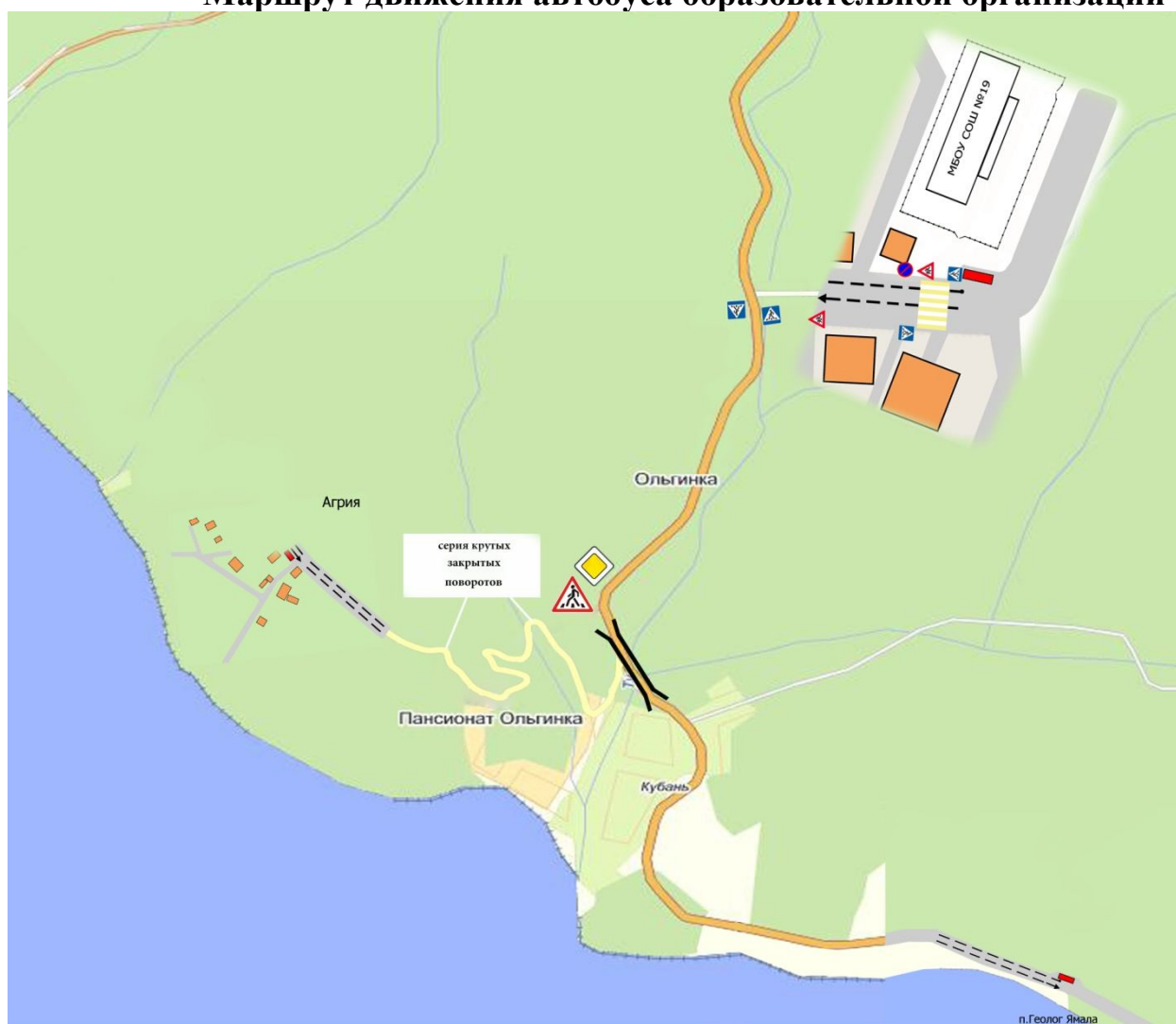

Маршрут движения автобуса образовательной организации



- маршрут движения автобуса ОУ
- место посадки/высадки детей

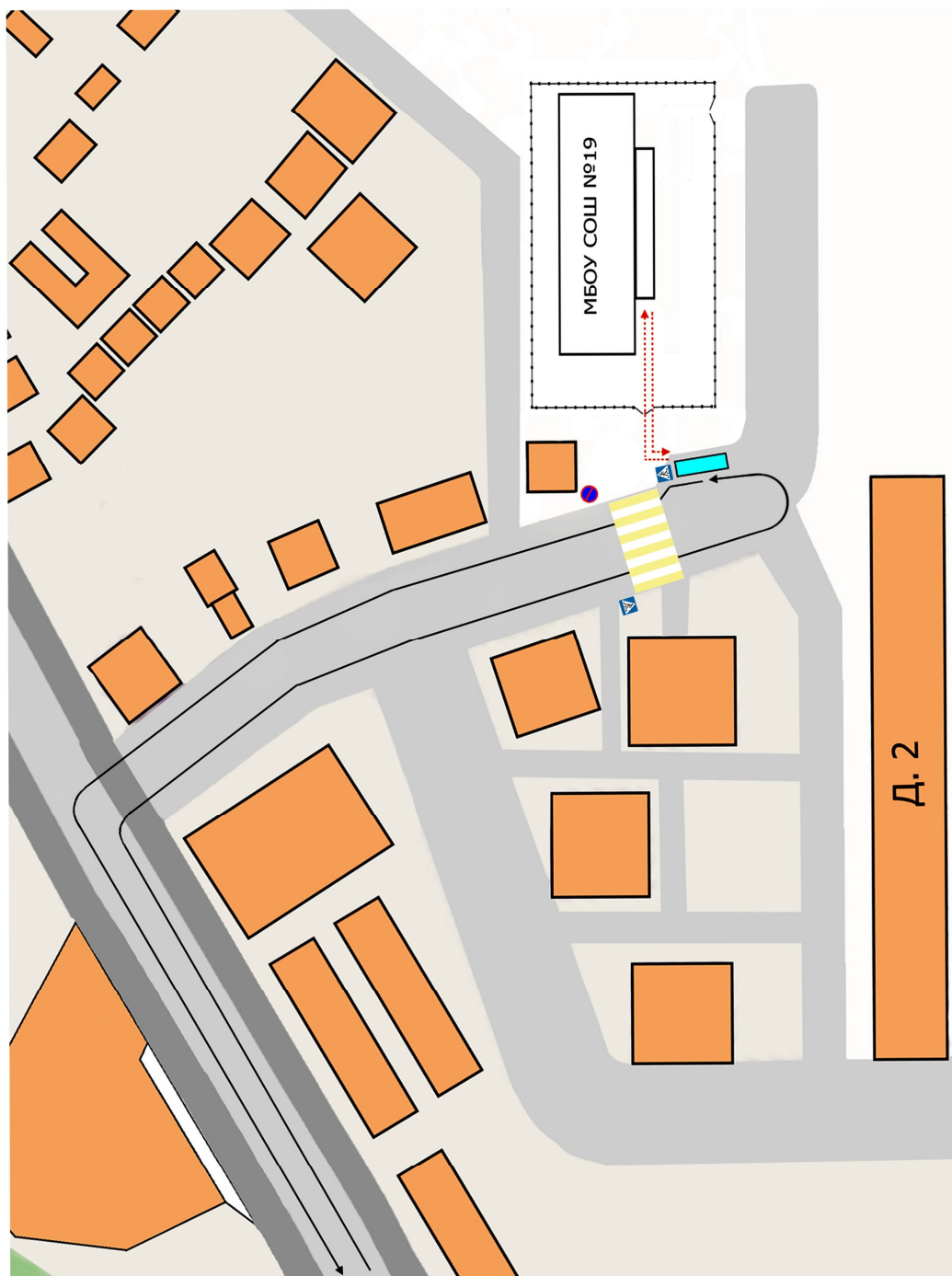

Безопасное расположение остановки автобуса у образовательной организации

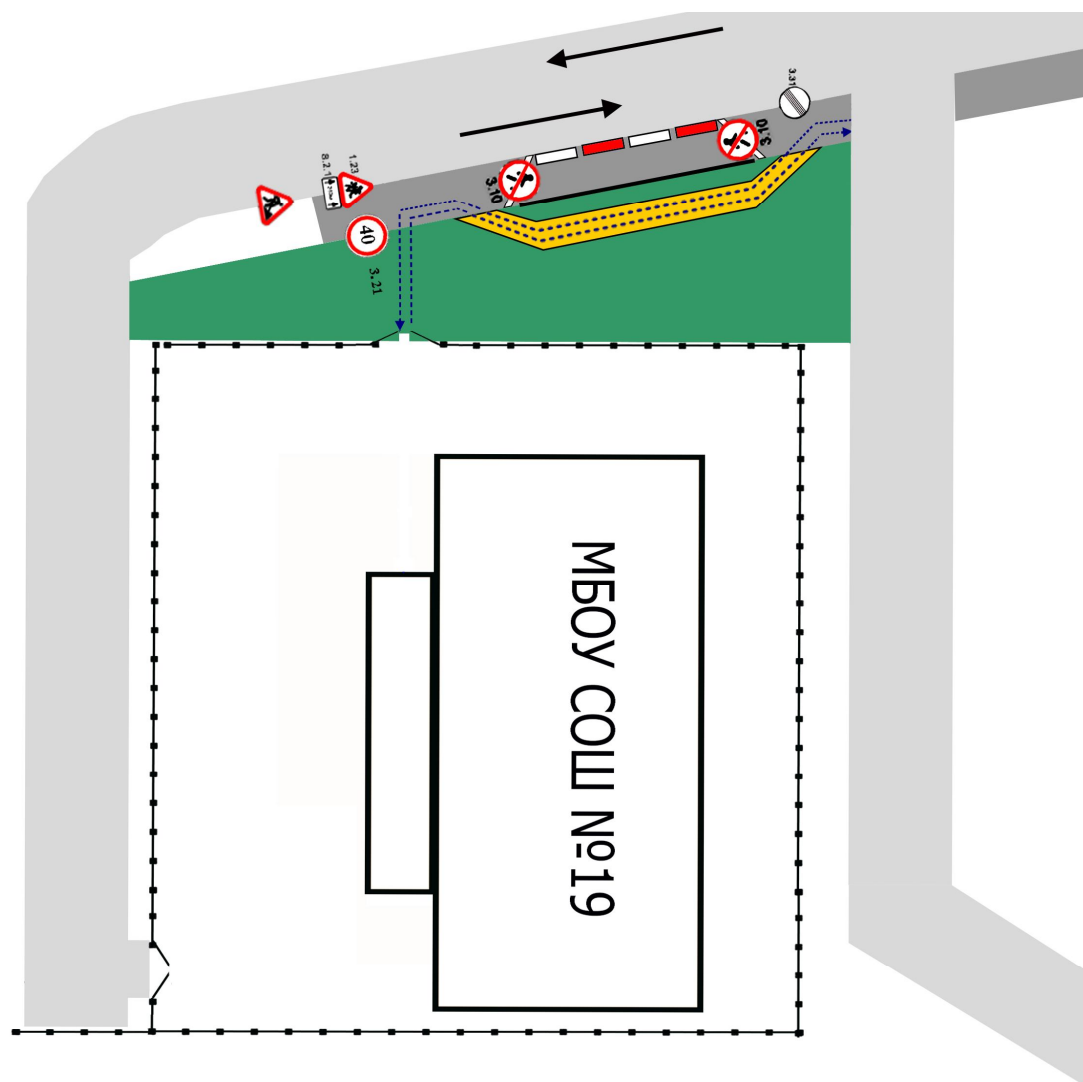

-  - движение школьного автобуса
-  - движение детей и подростков к месту посадки/высадки
-  - место посадки/высадки детей и подростков

Приложение
План-схема пути движения транспортных средств и детей (учеников)
при проведении дорожных ремонтно-строительных работ вблизи
образовательной организации



-  - временная пешеходная дорожка
-  - направление движения транспортного потока
-  - рекомендуемое направление движения детей (учеников)

